

一般男子ダブルスA級 予選リーグ

Aリーグ			渡辺正幸 森永智博	首藤政茂 金澤亨	野田勝章 阿部良太	勝敗	順位
No	名前	所属					
1	渡辺正幸 森永智博	(県警T.C) (大分市役所)		6 - 0	6 - 0	2 - 0	1
2	首藤政茂 金澤亨	(WAY'S) (WAY'S)	0 - 6		6 - 1	1 - 1	2
3	野田勝章 阿部良太	(野田JAPAN) (野田JAPAN)	0 - 6	1 - 6		0 - 2	3

Bリーグ			天本聖 中島雅貴	深田稔 飯倉博司	加藤賢人 藤島怜央	勝敗	順位
No	名前	所属					
4	天本聖 中島雅貴	(野田JAPAN) (野田JAPAN)		6 - 2	6 - 2	2 - 0	1
5	深田稔 飯倉博司	(大分県庁T.C) (大分県庁T.C)	2 - 6		2 - 6	0 - 2	3
6	加藤賢人 藤島怜央	(大分大学硬式テニス部) (大分大学硬式テニス部)	2 - 6	6 - 2		1 - 1	2

Cリーグ			阿部智之 佐藤直也	早野雄太 石川創	森下寛 奥野育明	勝敗	順位
No	名前	所属					
7	阿部智之 佐藤直也	(野田JAPAN) (野田JAPAN)		6 - 0	6 - 1	2 - 0	1
8	早野雄太 石川創	(NOT-UP) (NOT-UP)	0 - 6		4 - 6	0 - 2	3
9	森下寛 奥野育明	(ルネサンス おおいた) (ルネサンス おおいた)	1 - 6	6 - 4		1 - 1	2

Dリーグ			矢野治 北山昌之	太田頌吾 平祐次郎	稲見哲男 薬師寺政宇	勝敗	順位
No	名前	所属					
10	矢野治 北山昌之	(佐賀関製錬所T.C) (PUER)		2 - 6	6 - 4	1 - 1	2
11	太田頌吾 平祐次郎	(野田JAPAN) (野田JAPAN)	6 - 2		6 - 2	2 - 0	1
12	稲見哲男 薬師寺政宇	(宇曾山T.C) (cielo)	4 - 6	2 - 6		0 - 2	3

Eリーグ			武生脩司 村山颯太	高畑洋介 真子洋一郎	須佐貴行 小野一敏	勝敗	順位
No	名前	所属					
13	武生脩司 村山颯太	(野田JAPAN) (野田JAPAN)		6 - 1	6 - 0	2 - 0	1
14	高畑洋介 真子洋一郎	(ルネサンス おおいた) (大分市役所)	1 - 6		6 - 1	1 - 1	2
15	須佐貴行 小野一敏	(ジャパンセミコンダクター T.C) (ジャパンセミコンダクター T.C)	0 - 6	1 - 6		0 - 2	3

Fリーグ			薬師寺大輔 安部健一	辻松雅爽 橋本崇広	佐藤俊介 羽田峻輔	勝敗	順位
No	名前	所属					
16	薬師寺大輔 安部健一	(宇曾山T.C) (otc)		6 - 1	5 - 7	1 - 1	2
17	辻松雅爽 橋本崇広	(フリー) (大分大学硬式テニス部)	1 - 6		3 - 6	0 - 2	3
18	佐藤俊介 羽田峻輔	(野田JAPAN) (大分市役所)	7 - 5	6 - 3		2 - 0	1

Gリーグ			日野裕一郎 草野太一	藤波達郎 安部隼矢	石川裕哉 田村駿	勝敗	順位
No	名前	所属					
19	日野裕一郎 草野太一	(HAWAMOA) (野田JAPAN)		6 - 1	3 - 6	1 - 1	2
20	藤波達郎 安部隼矢	(ルネサンス おおいた) (ヴェボテニススクール)	1 - 6		2 - 6	0 - 2	3
21	石川裕哉 田村駿	(NOT-UP) (Hornet)	6 - 3	6 - 2		2 - 0	1

Hリーグ			渡部雅治 原口貴博	佐藤秀美 占部功一	阿南晃樹 利光真明	勝敗	順位
No	名前	所属					
22	渡部雅治 原口貴博	(NOT-UP) (NOT-UP)		7 - 5	3 - 6	1 - 1	2
23	佐藤秀美 占部功一	(ジャパンセミコンダクター T.C) (otc)	5 - 7		1 - 6	0 - 2	3
24	阿南晃樹 利光真明	(大分県庁T.C) (大分県庁T.C)	6 - 3	6 - 1		2 - 0	1

一般男子ダブルスA級 決勝トーナメント

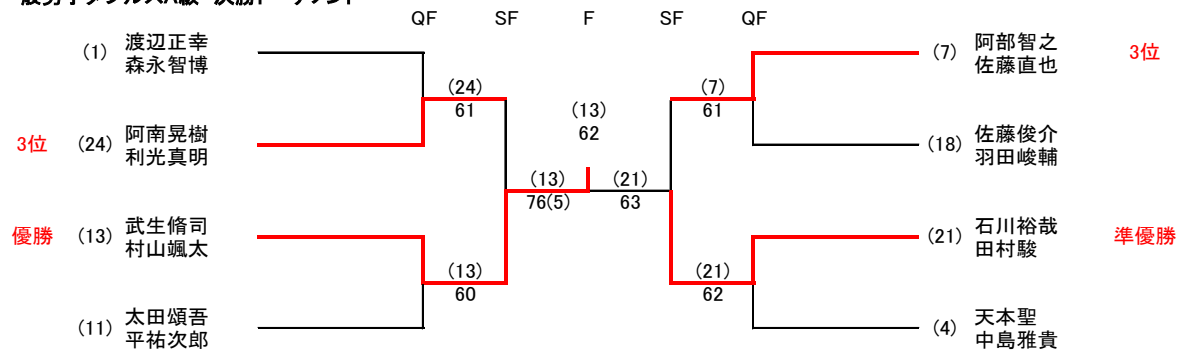

一般男子ダブルスB級 予選リーグ

A リーグ			井上哲宏 小谷野雅史	佐藤慶治 岡崎純	伊東浩三 田中貴	勝敗	順位			
No	名前	所属								
1	井上哲宏 小谷野雅史	(宇曾山T.C) (昭和電工テニス部)	/				1 - 1	2		
2	佐藤慶治 岡崎純	(ラフ大分) (ラフ大分)					6 - 4	3 - 6	0 - 2	3
3	伊東浩三 田中貴	(県警T.C) (KTC)					4 - 6	4 - 6	2 - 0	1

B リーグ			工藤信夫 葛城翔平	甲斐睦大 上向井大輝	寺岡正太郎 藤田一颯	奈良芳昭 森田雅人	勝敗	順位				
No	名前	所属										
4	工藤信夫 葛城翔平	(ラフ大分) (ラフ大分)	/					6 - 2	2			
5	甲斐睦大 上向井大輝	(NOT-UP) (キャマラード)						6 - 3	5 - 7	6 - 4	1 - 2	3
6	寺岡正太郎 藤田一颯	(ウェボテニススクール) (ウェボテニススクール)						3 - 6	2 - 6	6 - 1	3 - 0	1
7	奈良芳昭 森田雅人	(住友化学テニス部) (ラフ大分)						7 - 5	6 - 2	1 - 6	0 - 3	4

C リーグ			高玉俊光 若宮賢一	安藤博之 島崎仁之	水上太晴 谷口友啓	矢戸秀政 二村昌憲	勝敗	順位				
No	名前	所属										
8	高玉俊光 若宮賢一	(佐賀関製錬所T.C) (佐賀関製錬所T.C)	/					4 - 6	1			
9	安藤博之 島崎仁之	(otc) (ラフ大分)						7 - 5	6 - 2	6 - 2	2 - 1	2
10	水上太晴 谷口友啓	(ラフ大分) (ラフ大分)						5 - 7	6 - 2	6 - 2	1 - 2	3
11	矢戸秀政 二村昌憲	(NOT-UP) (NOT-UP)						2 - 6	2 - 6	4 - 6	1 - 2	4

D リーグ			小野俊彦 泉谷祐樹	了戒裕介 小野寛之	牧文生 野仲真司	勝敗	順位				
No	名前	所属									
12	小野俊彦 泉谷祐樹	(cielo) (cielo)	/				1 - 1	3			
13	了戒裕介 小野寛之	(ラフ大分) (ラフ大分)					6 - 3	0 - 6	6 - 2	1 - 1	2
14	牧文生 野仲真司	(GALZIN) (GALZIN)					3 - 6	6 - 2	1 - 1	1	

E リーグ			小野大輔 関大輔	諸藤康明 メイルマンフゼリック	荒木篤司 赤嶺圭斗	勝敗	順位				
No	名前	所属									
15	小野大輔 関大輔	(NOT-UP) (ルネサンス おおいた)	/				2 - 0	1			
16	諸藤康明 メイルマンフゼリック	(Team KAWAUSO) (Team KAWAUSO)					6 - 2	7 - 5	6 - 3	1 - 1	2
17	荒木篤司 赤嶺圭斗	(ラフ大分) (DUNK7)					2 - 6	3 - 6	0 - 2	3	

一般男子ダブルスB級 決勝トーナメント

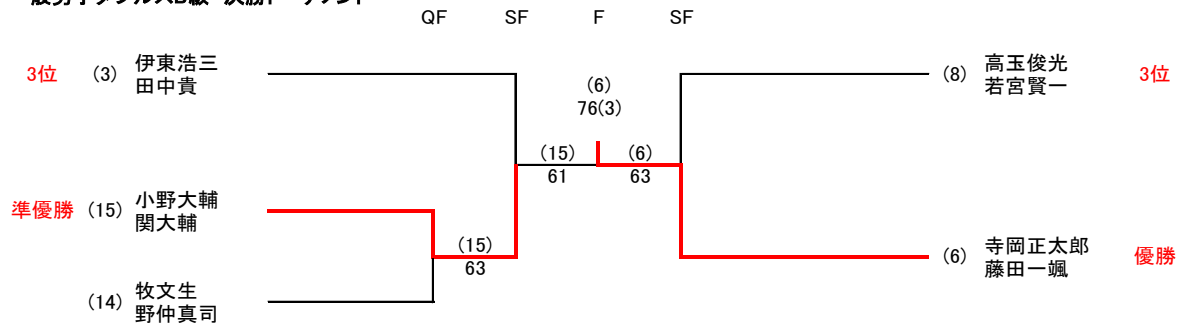

一般男子ダブルスC級 予選リーグ

Aリーグ			辻隆史 堤進	梶原晴登 橋爪諒雅	大野光基 平井寛人	勝敗	順位
No	名前	所属					
1	辻隆史 堤進	(宇曾山T.C) (宇曾山T.C)	/	6 - 1	6 - 7 (12)	1 - 1	2
2	梶原晴登 橋爪諒雅	(フリー) (フリー)	1 - 6	/	1 - 6	0 - 2	3
3	大野光基 平井寛人	(ラフ大分) (ラフ大分)	7 - 6 (12)	6 - 1	/	2 - 0	1

Bリーグ			渋谷透 佐藤重信	阿部敏和 森田武士	長義治 池田俊一	勝敗	順位
No	名前	所属					
4	渋谷透 佐藤重信	(ラフ大分) (ラフ大分)	/	6 - 0	4 - 6	1 - 1	2
5	阿部敏和 森田武士	(cielo) (cielo)	0 - 6	/	2 - 6	0 - 2	3
6	長義治 池田俊一	(Hornet) (フリー)	6 - 4	6 - 2	/	2 - 0	1

Cリーグ			福原幸生 宇野世史也	工藤陽一 宇都宮浩志	今城辰也 池田佑至	勝敗	順位
No	名前	所属					
7	福原幸生 宇野世史也	(M-SPA) (M-SPA)	/	6 - 3	0 - 6	1 - 1	2
8	工藤陽一 宇都宮浩志	(ラフ大分) (ラフ大分)	3 - 6	/	2 - 6	0 - 2	3
9	今城辰也 池田佑至	(フリー) (フリー)	6 - 0	6 - 2	/	2 - 0	1

Dリーグ			前田英城 笹森敬司	幸裕志 武中裕二	赤星範行 森岡拓哉	勝敗	順位
No	名前	所属					
10	前田英城 笹森敬司	(ラバース) (ラバース)	/	6 - 2	3 - 6	1 - 1	2
11	幸裕志 武中裕二	(佐賀関製錬所T.C) (ラフ大分)	2 - 6	/	0 - 6	0 - 2	3
12	赤星範行 森岡拓哉	(住友化学テニス部) (住友化学テニス部)	6 - 3	6 - 0	/	2 - 0	1

Eリーグ			濱田達也 小河昌平	江藤勝則 阿部信也	石丸貴斗 菅直哉	勝敗	順位
No	名前	所属					
13	濱田達也 小河昌平	(KTC) (KTC)	/	1 - 6	0 - 6	0 - 2	3
14	江藤勝則 阿部信也	(Hornet) (ラフ大分)	6 - 1	/	2 - 6	1 - 1	2
15	石丸貴斗 菅直哉	(フリー) (ラフ大分)	6 - 0	6 - 2	/	2 - 0	1

Fリーグ			神昌紀 伊東浩行	後藤雅史 谷口修悟	三宮庸義 三浦哲也	勝敗	順位
No	名前	所属					
16	神昌紀 伊東浩行	(大分T.C) (大分T.C)	/	4 - 6	4 - 6	0 - 2	3
17	後藤雅史 谷口修悟	(ラフ大分) (ラフ大分)	6 - 4	/	6 - 2	2 - 0	1
18	三宮庸義 三浦哲也	(CRTC) (CRTC)	6 - 4	2 - 6	/	1 - 1	2

Gリーグ			工藤賢二 庄直也	中野祐葵 橋爪貴広	沖田好玄 中尾亮太	勝敗	順位
No	名前	所属					
19	工藤賢二 庄直也	(ラバース) (ラフ大分)	/	6 - 0	7 - 6 (3)	2 - 0	1
20	中野祐葵 橋爪貴広	(ルネサンス おおいた) (フリー)	0 - 6	/	6 - 1	1 - 1	2
21	沖田好玄 中尾亮太	(フリー) (フリー)	6 - 7 (3)	1 - 6	/	0 - 2	3

Hリーグ			荒木幸夫 衛藤芳郎	溝口洋介 村上博秋	大佐古英治 江藤大貴	小野智史 江上雄基	勝敗	順位
No	名前	所属						
22	荒木幸夫 衛藤芳郎	(ラフ大分) (ラフ大分)	/	2 - 6	6 - 4	7 - 6 (12)	2 - 1	2
23	溝口洋介 村上博秋	(宇曾山T.C) (宇曾山T.C)	6 - 2	/	6 - 2	7 - 5	3 - 0	1
24	大佐古英治 江藤大貴	(フリー) (ラフ大分)	4 - 6	2 - 6	/	2 - 6	0 - 3	4
25	小野智史 江上雄基	(CRTC) (CRTC)	6 - 7 (12)	5 - 7	6 - 2	/	1 - 2	3

一般男子ダブルスC級 決勝トーナメント

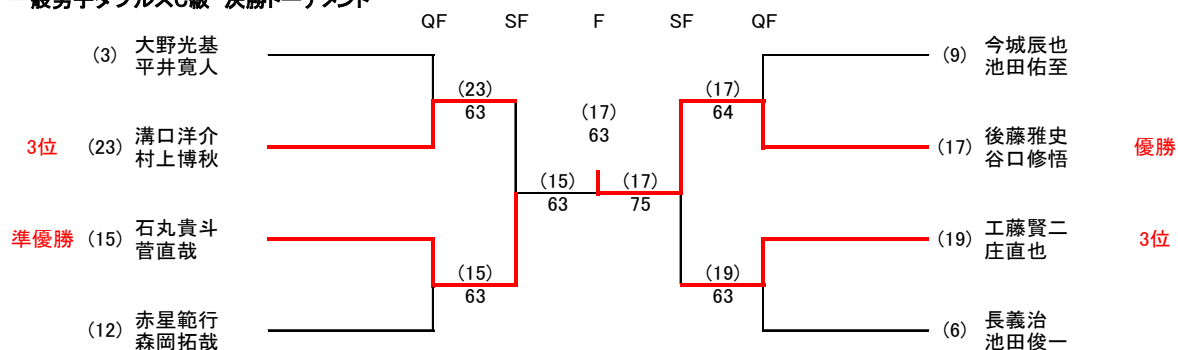

一般男子ダブルスD級 予選リーグ

Aリーグ			廣瀬聖一 山田修次	春山潤一 上石恵爾	嶋村俊是 大田川孝司	勝敗	順位
No	名前	所属					
1	廣瀬聖一 山田修次	(ラフ大分) (ラフ大分)	/	7 - 5	4 - 6	1 - 1	2
2	春山潤一 上石恵爾	(ラフ大分) (ラフ大分)	5 - 7	/	6 - 2	1 - 1	1
3	嶋村俊是 大田川孝司	(フリー) (フリー)	6 - 4	2 - 6	/	1 - 1	3

Bリーグ			森田和也 甲斐大貴	岡部弘明 生田俊輔	安達裕恭 坂井拓矢	若杉剛志 石丸一喜	勝敗	順位
No	名前	所属						
4	森田和也 甲斐大貴	(フリー) (ルネサンス おおいた)	/	6 - 0	6 - 3	6 - 3	3 - 0	1
5	岡部弘明 生田俊輔	(ラフ大分) (ラフ大分)	0 - 6	/	0 - 6	0 - 6	0 - 3	4
6	安達裕恭 坂井拓矢	(ラフ大分) (ラフ大分)	3 - 6	6 - 0	/	6 - 4	2 - 1	2
7	若杉剛志 石丸一喜	(CRTC) (CRTC)	3 - 6	6 - 0	4 - 6	/	1 - 2	3

* No.5は棄権

一般男子ダブルスD級 決勝トーナメント

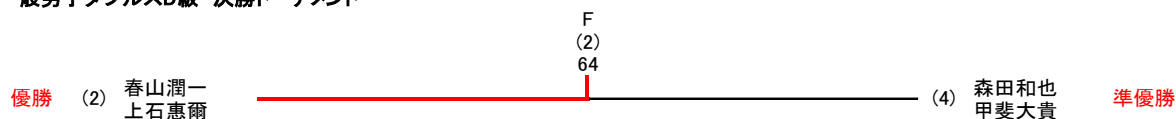

一般女子ダブルスA級 予選リーグ

Aリーグ			浅見碧 麻生里奈	石川明菜 高本小百合	長英美 脇坂美喜子	勝敗	順位
No	名前	所属					
1	浅見碧 麻生里奈	(大分市役所) (宇曾山T.C)		6 - 3	6 - 2	2 - 0	1
2	石川明菜 高本小百合	(ラフ大分) (ラフ大分)	3 - 6		6 - 3	1 - 1	2
3	長英美 脇坂美喜子	(Hornet) (ラフ大分)	2 - 6	3 - 6		0 - 2	3

Bリーグ			香下璃穂 山下智代	水木碧 富久あさみ	有田恵美 幸文子	勝敗	順位
No	名前	所属					
4	香下璃穂 山下智代	(大分市役所) (大分県庁T.C)		6 - 1	6 - 0	2 - 0	1
5	水木碧 富久あさみ	(ラフ大分) (ラフ大分)	1 - 6		6 - 2	1 - 1	2
6	有田恵美 幸文子	(佐賀関製錬所T.C) (ラフ大分)	0 - 6	2 - 6		0 - 2	3

Cリーグ			福岡久美 薬師寺美恵	岩橋幸子 久保田笑加	キングストンあゆみ 神田節子	木本保子 岡本めぐみ	勝敗	順位
No	名前	所属						
7	福岡久美 薬師寺美恵	(キヤマラード) (キヤマラード)		6 - 4	6 - 1	6 - 3	3 - 0	1
8	岩橋幸子 久保田笑加	(cielo) (Hornet)	4 - 6		6 - 1	6 - 0	2 - 1	2
9	キングストンあゆみ 神田節子	(ラフ大分) (ラフ大分)	1 - 6	1 - 6		2 - 6	0 - 3	4
10	木本保子 岡本めぐみ	(ラフ大分) (ファインテニススクール)	3 - 6	0 - 6	6 - 2		1 - 2	3

Dリーグ			長峰栄子 平原由美	眞名子奈美 秦由紀子	亀山絵美 三重野智世	矢田章乃 木本真美	勝敗	順位
No	名前	所属						
11	長峰栄子 平原由美	(佐賀関製錬所T.C) (佐賀関製錬所T.C)		6 - 0	6 - 0	6 - 3	3 - 0	1
12	眞名子奈美 秦由紀子	(ヴェボテニススクール) (宇曾山T.C)	0 - 6		6 - 0	2 - 6	1 - 2	3
13	亀山絵美 三重野智世	(宇曾山T.C) (ラフ大分)	0 - 6	0 - 6		0 - 6	0 - 3	4
14	矢田章乃 木本真美	(Red Arrows) (宇曾山T.C)	3 - 6	6 - 2	6 - 0		2 - 1	2

* No.13は棄権

一般女子ダブルスA級 決勝トーナメント

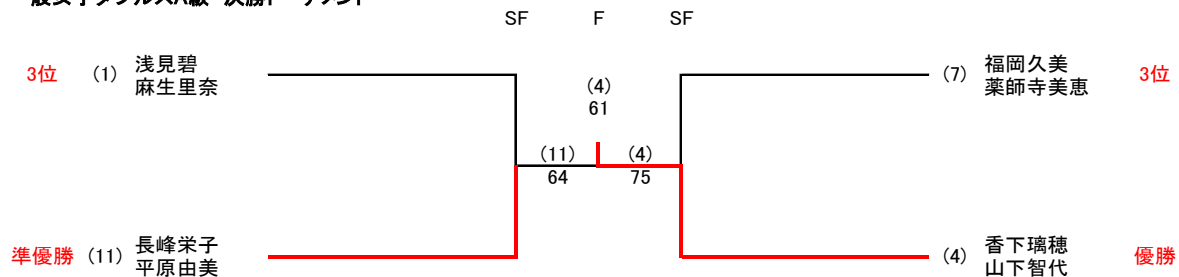

一般女子ダブルスB級 予選リーグ

Aリーグ			生野宏美 膳里子	中村礼子 河野香織	園浦愛果 松坂優	後藤聖子 幸公	勝敗	順位
No	名前	所属						
1	生野宏美 膳里子	(ラフ大分) (ラフ大分)		6 - 7 3	6 - 1	6 - 1	2 - 1	1
2	中村礼子 河野香織	(ラフ大分) (ラフ大分)	7 - 6 3		2 - 6	6 - 7 5	1 - 2	4
3	園浦愛果 松坂優	(大分大学医学部硬式テニス部) (大分大学医学部硬式テニス部)	1 - 6	6 - 2		6 - 2	2 - 1	2
4	後藤聖子 幸公	(サタモニ) (サタモニ)	1 - 6	7 - 6 5	2 - 6		1 - 2	3

Bリーグ			児玉薫 豊嶋美智子	中嶋かおる 佐藤ひろえ	高窪恵理子 溝口留美子	勝敗	順位
No	名前	所属					
5	児玉薫 豊嶋美智子	(ラフ大分) (ラフ大分)		3 - 6	1 - 6	0 - 2	3
6	中嶋かおる 佐藤ひろえ	(Team KAWAUSO) (Team KAWAUSO)	6 - 3		6 - 3	2 - 0	1
7	高窪恵理子 溝口留美子	(大銀はねつきT.C) (ワンコインクラブ)	6 - 1	3 - 6		1 - 1	2

Cリーグ			後藤理恵 倉橋恵子	大戸和香 渡部美穂	岡村裕美 小林瞳	勝敗	順位
No	名前	所属					
8	後藤理恵 倉橋恵子	(ラフ大分) (ラフ大分)		7 - 6 5	3 - 6	1 - 1	2
9	大戸和香 渡部美穂	(NOT-UP) (NOT-UP)	6 - 7 5		3 - 6	0 - 2	3
10	岡村裕美 小林瞳	(ラフ大分) (ラフ大分)	6 - 3	6 - 3		2 - 0	1

一般女子ダブルスB級 決勝トーナメント

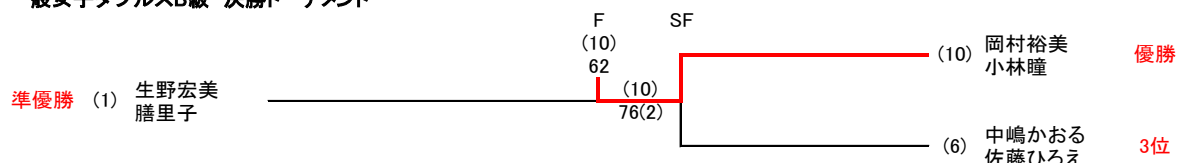

一般女子ダブルスC級 予選リーグ

Aリーグ			石川和美 矢野祥子	佐藤由美子 田中昌子	石丸のり子 山岡祐子	内田光 日高知子	勝敗	順位
No	名前	所属						
1	石川和美 矢野祥子	(ラフ大分) (ラフ大分)		6 - 0	6 - 4	4 - 6	2 - 1	2
2	佐藤由美子 田中昌子	(ラフ大分) (ラフ大分)	0 - 6		6 - 2	2 - 6	1 - 2	3
3	石丸のり子 山岡祐子	(CRTC) (CRTC)	4 - 6	2 - 6		1 - 6	0 - 3	4
4	内田光 日高知子	(ラフ大分) (フリー)	6 - 4	6 - 2	6 - 1		3 - 0	1

Bリーグ			佐藤京子 吉岡順子	三ヶ田有紀 園部日菜	中島優子 中島萌々子	大下麻美 阿部恭子	勝敗	順位
No	名前	所属						
5	佐藤京子 吉岡順子	(ラフ大分) (ラフ大分)		2 - 6	4 - 6	1 - 6	0 - 3	4
6	三ヶ田有紀 園部日菜	(ラフ大分) (ラフ大分)	6 - 2		5 - 7	1 - 6	1 - 2	3
7	中島優子 中島萌々子	(ファインテニススクール) (ファインテニススクール)	6 - 4	7 - 5		4 - 6	2 - 1	2
8	大下麻美 阿部恭子	(ラフ大分) (フリー)	6 - 1	6 - 1	6 - 4		3 - 0	1

Cリーグ			河浦千佳子 前田明美	後藤真弓 佐藤ひかり	佐藤貴子 久保田久美子	勝敗	順位
No	名前	所属					
9	河浦千佳子 前田明美	(ラフ大分) (ラフ大分)		6 - 1	2 - 6	1 - 1	2
10	後藤真弓 佐藤ひかり	(CRTC) (CRTC)	1 - 6		4 - 6	0 - 2	3
11	佐藤貴子 久保田久美子	(ラフ大分) (Hornet)	6 - 2	6 - 4		2 - 0	1

Dリーグ			西村知子 小畑千鶴	矢戸百合 大下由加	武本直子 上原いづみ	勝敗	順位
No	名前	所属					
12	西村知子 小畑千鶴	(ラフ大分) (ラフ大分)		6 - 0	3 - 6	1 - 1	2
13	矢戸百合 大下由加	(NOT-UP) (ラフ大分)	0 - 6		2 - 6	0 - 2	3
14	武本直子 上原いづみ	(ルネサンス おおいた) (ルネサンス おおいた)	6 - 3	6 - 2		2 - 0	1

Eリーグ			原田順子 相原まゆみ	安東浩子 河野孝子	児玉美佳 廣末はすな	勝敗	順位
No	名前	所属					
15	原田順子 相原まゆみ	(大分T.C) (大分T.C)		6 - 0	6 - 2	2 - 0	1
16	安東浩子 河野孝子	(ラフ大分) (ラフ大分)	0 - 6		2 - 6	0 - 2	3
17	児玉美佳 廣末はすな	(ラフ大分) (ラフ大分)	2 - 6	6 - 2		1 - 1	2

Fリーグ			田邊広美 葛城眞朱美	薬師寺伸代 原口良子	井上友香 橋本聡子	勝敗	順位
No	名前	所属					
18	田邊広美 葛城眞朱美	(GALZIN) (GALZIN)		6 - 4	5 - 7	1 - 1	2
19	薬師寺伸代 原口良子	(NOT-UP) (NOT-UP)	4 - 6		7 - 6 (3)	1 - 1	3
20	井上友香 橋本聡子	(ラフ大分) (ラフ大分)	7 - 5	6 - 7 (3)		1 - 1	1

一般女子ダブルスC級 決勝トーナメント

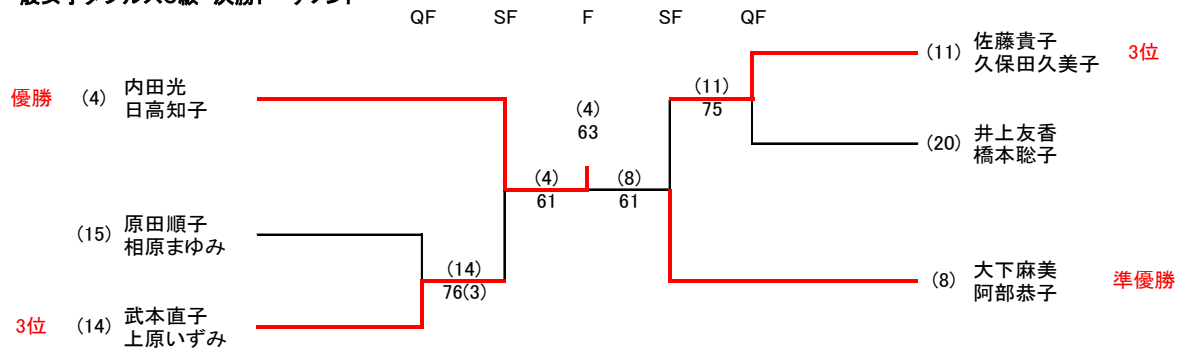

一般女子ダブルスD級 決勝リーグ

Aリーグ			佐藤円 石川涼佳	杉田千希 清祐莉子	山田佳奈 原田碧衣	黒木明子 山口昇子	勝敗	順位
No	名前	所属						
1	佐藤円 石川涼佳	(Hornet) (Hornet)		7 - 6 (3)	6 - 2	7 - 6 (4)	3 - 0	1
2	杉田千希 清祐莉子	(ラフ大分) (ラフ大分)	6 - 7 (3)		3 - 6	7 - 5	1 - 2	3
3	山田佳奈 原田碧衣	(フリー) (ラフ大分)	2 - 6	6 - 3		6 - 2	2 - 1	2
4	黒木明子 山口昇子	(フリー) (ルネサンス おおいた)	6 - 7 (4)	5 - 7	2 - 6		0 - 3	4